

**WHAT'S INCLUDED:**

- (1) - Beam
- (1) - Mounting plate
- (6) - #6 x 1" Wood screws
- (4) - #8 x 2-1/2" Wood screws
- (4) - #3/16 x 3" Toggle bolts

**TOOLS NEEDED:**

- Measuring tape
- Stud finder
- Pencil
- Drill
- Drill bits - 3/16", 1/4", 1/2"
- Phillips screw driver
- Saw (circular saw optional)
- Ladder or step stool
- Chalk line or painter's tape

**INSTALLATION PREPARATION**

1. Use two different heights of beams when connecting one beam to the side of another beam. The shorter height should connect to the side of the taller beam. **(See Figure A)**
2. Use 2 people to install beams.
3. Determine Beam layout and mark centerline with chalk line, painter's tape or similar. **(See Figure D - Possible Layouts)**
4. Use stud finder, to identify and mark the locations of the ceiling joists.
  - a. The mounting plate will be attached to the ceiling joists if the ceiling joists run perpendicular to the beam layout. **(See Figure B)**
  - b. The mounting plate will be attached to the ceiling drywall if the ceiling joists run parallel to the beam layout. **(See Figure C)**

5. Allow the mounting plate(s) and beam(s) to acclimate to the room's temperature and humidity by removing the pieces from its package and waiting 24 hours before measuring and cutting.
6. Plan to measure, cut and install one mounting plate and beam at a time to match your layout and to assure proper fit. Use standard saw (or circular saw) to carefully cut beam and mounting plate if required. Seams can be covered with optional beam bracket or left alone. Angle cuts can be made for cathedral ceilings.

Ornamental's beams can contain knots, cracks, dark spots, and other imperfections all intended to be part of the product's character and are not considered product defects. Wood can be finished using any wood stain / coating, or can be left alone in a natural state (slight aging will occur if left unfinished). "Prefinished Gray" beams can be touched up using Miniwax Wood Finish "Penetrating Stain" - Classic Gray 271.

**FIGURE A**



**FIGURE B**

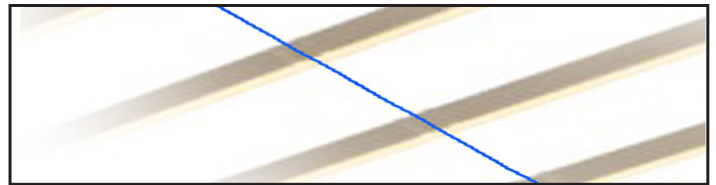

**FIGURE C**

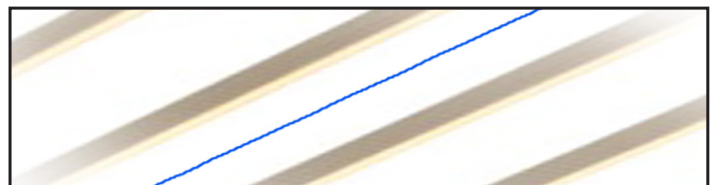

**FIGURE D - POSSIBLE LAYOUTS**

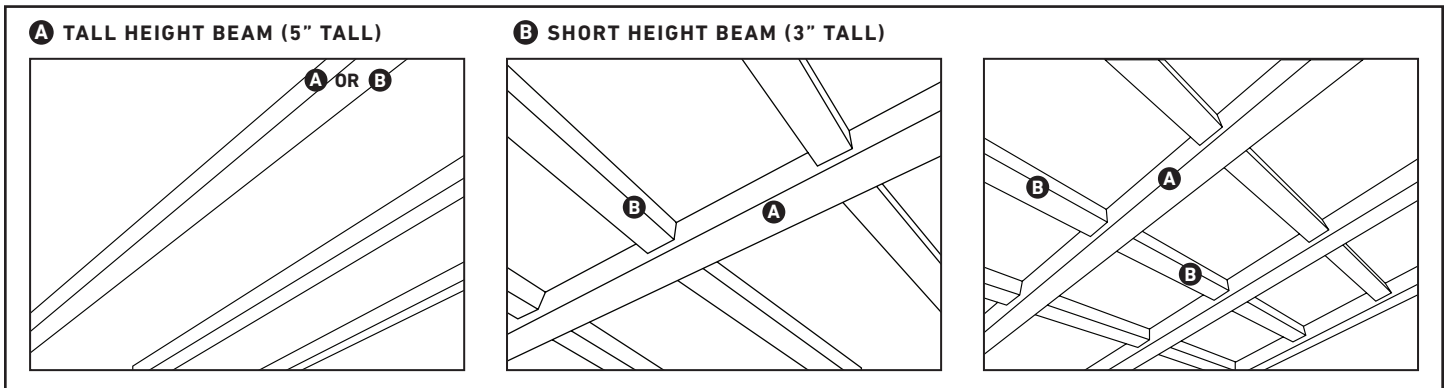

## INSTRUCTIONS FOR ATTACHING MOUNTING PLATE TO CEILING JOISTS

(CEILING JOISTS PERPENDICULAR TO LAYOUT)

1. Pre-drill 3/16" holes in mounting plate only where the screws will attach the mounting plate to the ceiling joists. Use a minimum of one screw for every 24" length of mounting plate.
2. Securely attach the mounting plate with the beveled side down (widest side against ceiling) to the marked ceiling joists using the #8x2-1/2" wood screws included with this kit. (See Figure E)

**FIGURE E**

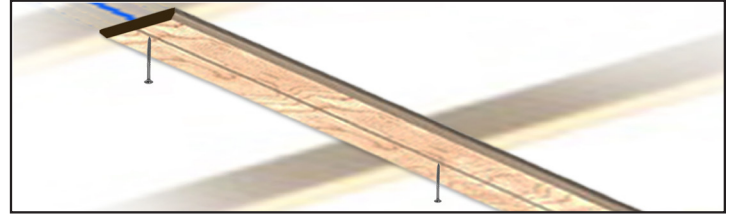

## INSTRUCTIONS FOR ATTACHING MOUNTING PLATE TO CEILING DRYWALL

(CEILING JOISTS PARALLEL TO LAYOUT)

1. Pre-drill 1/4" diameter holes through the mounting plate only where the toggle bolts will penetrate the ceiling drywall. Use a minimum of one toggle bolt for every 24" length of mounting plate.
2. Position mounting plate to the ceiling and mark hole locations on ceiling. Drill 1/2" holes through the ceiling drywall at the marks.
3. Insert 3/16"x3" toggle bolts included with this kit through the holes in the beveled side (wide side to be against the ceiling) of mounting plate. Thread the wing nuts onto the bolts sticking out of the other side of the mounting plate for about 1/4".
4. Securely attach the mounting plate with the beveled side down (widest side against the ceiling) to the ceiling drywall by pushing the toggle bolt wings through the holes in the ceiling drywall. Tighten the bolts until snug. (See Figure F)

**FIGURE F**

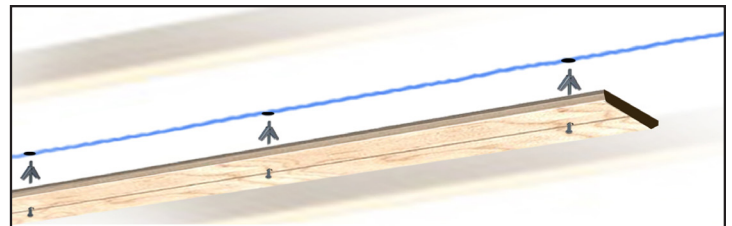

## INSTRUCTIONS FOR INSTALLING BEAM

1. Attach beam to mounting plate using #6x1" wood screws included in this kit at the pre-drilled hole locations on both sides of the beam near the ceiling. (See Figure G)
2. Firmly press the beam against the ceiling as you secure the beam to the mounting plate to minimize any gap between the beam and the ceiling. An 8-ft beam will have 3 screws per side.
3. Install at least 2 screws per side if you cut the 8-ft beam to a shorter length.
4. Fill the screws holes and joints with colored wood filler or caulk as desired.
5. Optional decorative brackets may be purchased to cover joints between beams or beam to wall.

**FIGURE G**



# FRANÇAIS

## Instructions pour l'installation de la poutre en bois rustique

### Ce qui est inclus:

- Poutre
- Planche de montage
- (6) #6 x 2,54 cm les vis à bois
- (4) #8 x 6,35 cm les vis à bois
- (4) #3/16 x 7,62 cm boulons à ailettes

### Outils nécessaires:

- Ruban à mesurer
- Détecteur de montant
- Crayon
- Perceuse
- Forets - 3/16", 1/4", 1/2"
- Tournevis cruciforme
- Scie (Scie circulaire facultatif)
- Échelle ou escabeau
- Cordeau traceur ou ruban de découpage

### Préparation avant l'installation

- 1) Utilisez des poutres d'épaisseurs différentes au moment d'assembler une poutre sur le côté d'une autre. La poutre la moins épaisse devrait être fixée sur le côté de la poutre la plus épaisse. **(Consultez la figure A)**
- 2) Faites appel à une deuxième personne pour installer les poutres.
- 3) Déterminez la disposition des poutres et tracez la ligne centrale à l'aide d'un cordeau traceur, d'un ruban de découpage ou d'un outil similaire. **(Consultez la figure D – dispositions possibles)**
- 4) Repérez et marquez l'emplacement des solives de plafond à l'aide du détecteur de montant.
  - a) La planche de montage sera fixée aux solives de plafond si celles-ci sont perpendiculaires à la disposition des poutres. **(Consultez la figure B)**
  - b) La planche de montage sera fixée au plafond en cloison sèche si les solives de plafond sont perpendiculaires à la disposition des poutres. **(Consultez la figure C)**
- 5) Laissez les planches de montage et les poutres s'acclimater à la température de la pièce et à l'humidité. Pour ce faire, retirez les pièces de l'emballage et attendez 24 heures avant de prendre les mesures et de couper.
- 6) Prévoyez mesurer, couper et installer une planche de montage et une poutre à la fois afin d'assurer un ajustement adéquat en fonction de votre disposition. Au besoin, coupez soigneusement la poutre et la planche de montage à l'aide d'une scie standard ou d'une scie circulaire. Les joints peuvent être couverts d'un support ou laisser tels quels. Les coupes en angle peuvent être effectuées pour les plafonds à caissons.

Les poutres d'Ornamental peuvent avoir des nœuds, des fentes, des taches sombres et d'autres imperfections qui confèrent tous à ce produit son caractère et qui ne sont pas considérés comme des défauts de production. Le bois peut être verni à l'aide de n'importe quelle teinture à bois ou n'importe quel revêtement de bois, ou il peut être laissé tel quel à son état naturel (le bois peut légèrement vieillir si laissé sans finition). Des poutres en « préfini gris » peuvent être retouchées avec la teinture pénétrante de Minwax, couleur gris classique 271.

FIGURE A



FIGURE B

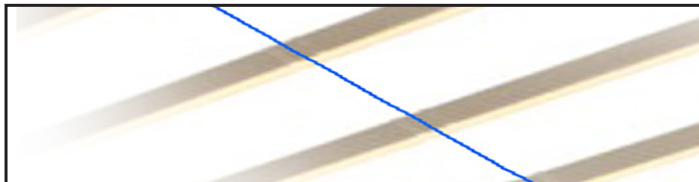

FIGURE C

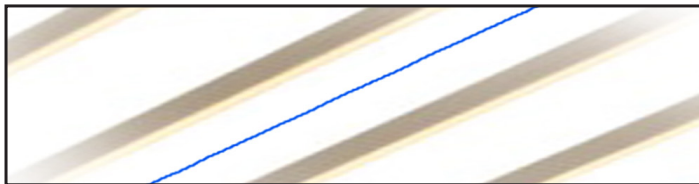
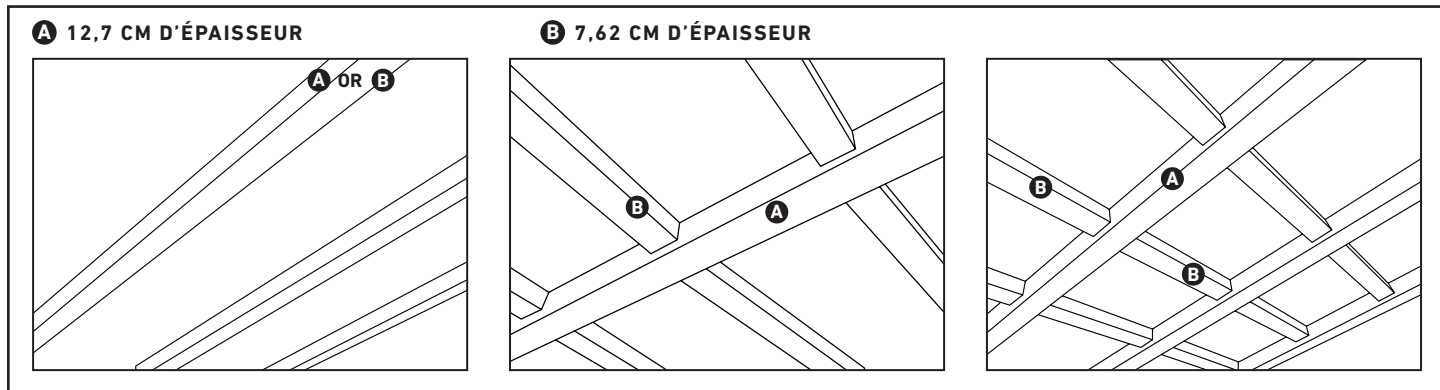

FIGURE D – DISPOSITIONS POSSIBLES



# FRENCH (A CONTINUÉ)

Instructions d'installation de poutres en bois rustiques

## Instructions pour fixer la planche de montage aux solives de plafond

(Solives de plafond perpendiculaires à la disposition)

- 1) Percez des avant-trous dans la planche de montage à l'aide d'un foret de 3/16 po seulement aux emplacements où les vis fixeront la planche de montage aux solives de plafond. Utilisez au moins une vis pour chaque 60,96 cm de la planche de montage.
- 2) À l'aide des vis à bois n° 8 de 2 1/2 po incluses dans l'ensemble, fixez solidement la planche de montage aux solives de plafond marquées avec le côté biseauté vers le bas (le côté le plus large contre le mur).  
**(Consultez la figure E)**

FIGURE E

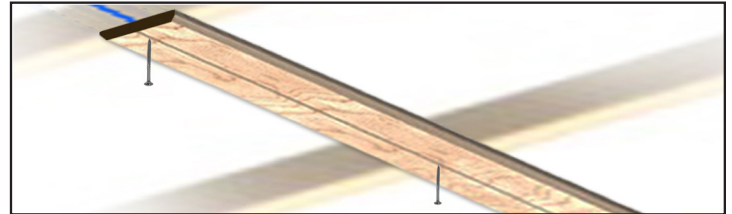

## Instructions pour fixer la planche de montage au plafond en cloison sèche

(Solives de plafond parallèles à la disposition)

- 1) Percez des avant-trous dans la planche de montage à l'aide d'un foret de 1/4 po seulement aux emplacements où les boulons à ailettes pénétreront dans le plafond en cloison sèche. Utilisez au moins un boulon à ailettes pour chaque section de 60,96 cm de la planche de montage.
- 2) Placez la planche de montage au plafond pour marquer l'emplacement des trous. Percez des trous aux emplacements marqués au plafond à l'aide d'un foret de 1/2 po.
- 3) Dans les trous du côté biseauté de la planche de montage (le côté large doit être contre le mur), insérez les boulons à ailettes de 3/16 po x 3 po inclus dans l'ensemble. Vissez les écrous à oreilles sur les boulons qui dépassent de l'autre côté de la planche de montage à une distance d'environ 6,35 mm.
- 4) Fixez solidement la planche de montage au plafond en cloison sèche avec le côté biseauté vers le bas (le côté le plus large contre le mur). Pour ce faire, poussez les boulons à ailettes dans les trous au plafond. Serrez fermement les boulons. **(Consultez la figure F)**

FIGURE F

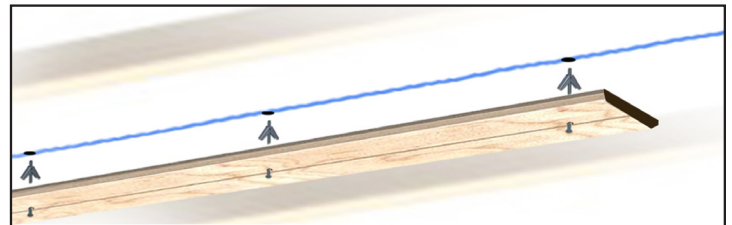

## Instructions pour l'installation de la poutre

- 1) À l'aide des vis à bois n° 6 de 1 po incluses dans l'ensemble, fixez la poutre sur la planche de montage aux emplacements des avant-trous sur les deux côtés de la poutre près du plafond. **(Consultez la figure G)**
- 2) Appuyez fermement la poutre contre le plafond lorsque vous la fixez solidement à la planche de montage afin de réduire l'espacement entre la poutre et le plafond. Une poutre de 2,43 m aura 3 vis par côté.
- 3) Posez au moins 2 vis par côté si vous raccourcissez la poutre de 2,43 m.
- 4) Remplissez les trous de vis et les joints avec un mastic à reboucher ou un calfeutrant de couleur selon vos goûts.
- 5) Vous pouvez vous procurer des supports décoratifs facultatifs pour couvrir les joints entre des poutres ou entre une poutre et le mur.

FIGURE G



# ESPAÑOL

## Instrucciones de instalación de la viga de madera rústica

### Incluido:

- Viga
- Placa de montaje
- (6) #6 x 2,54 cm tornillos para madera
- (4) #8 x 6,35 cm tornillos para madera
- (4) #3/16 x 7,62 cm tornillos de fiador

### Herramientas necesarias:

- Cinta métrica
- Detector de vigas
- Lápiz
- Taladro
- brocas para taladro - 3/16", 1/4", 1/2"
- Destornillador Phillips
- Sierra (sierra circular opcional)
- Escalera o taburete
- Línea de tiza o cinta de pintor

### Preparación para la instalación

- 1) Use dos distintas alturas de vigas cuando conecte una viga al costado de otra. La menor altura se debe conectar al costado de la viga más alta. **(Consulte la Figura A)**
- 2) Use 2 personas para instalar las vigas.
- 3) Determine el diseño de la viga y marque la línea central con una línea de tiza, cinta de pinto o algo similar. **(Consulte la Figura D, Diseños posibles)**
- 4) Use el detector de vigas para identificar y marcar las ubicaciones de las viguetas de techo.
  - a) La placa de montaje se debe fijar a las viguetas de techo si estas van de forma perpendicular al diseño de la viga. **(Consulte la Figura B)**
  - b) La placa de montaje se debe fijar al panel de yeso del techo si las viguetas de techo van de forma paralela al diseño de la viga. **(Consulte la Figura C)**
- 5) Deje que las placas de montaje y las vigas se aclimaten a la temperatura y la humedad de la habitación mediante el retiro de las piezas de su paquete; luego, espere 24 horas antes de medir y cortar.
- 6) Planifique la medición, el corte y la instalación de una placa de montaje y una viga de una sola vez para que coincida con el diseño y garantice un calce correcto. Use una sierra estándar (o una sierra circular) para cortar cuidadosamente la viga y la placa de montaje si es necesario. Las uniones se pueden cubrir con una abrazadera para vigas o dejar como están. Se puede realizar cortes en ángulo para techos tipo catedral.

Las vigas ornamentales pueden contener nudos, grietas, puntos oscuros y otras imperfecciones intencionales para que sean parte del carácter del producto y no se deben considerar como defectos del mismo. Se puede dar acabado a la madera con cualquier tinte o recubrimiento para madera, o se puede dejar en estado natural (se producirá un envejecimiento leve si se deja sin acabado). Las vigas con "Gris preacabado" se pueden retocar con el acabado para madera Miniwax "Penetrating Stain" (tinte penetrante), Classic Gray 271.

FIGURA A



FIGURA B



FIGURA C



FIGURA D, DISEÑOS POSIBLES

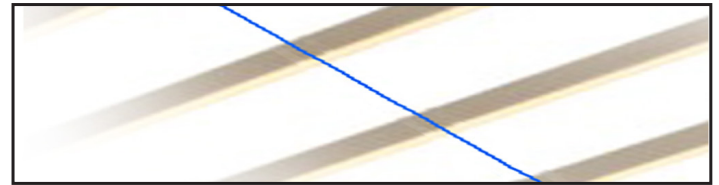

# SPANISH (CONTINUADO)

Instrucciones de instalación para vigas de madera rústicas.

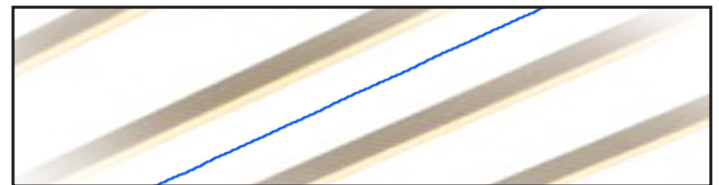
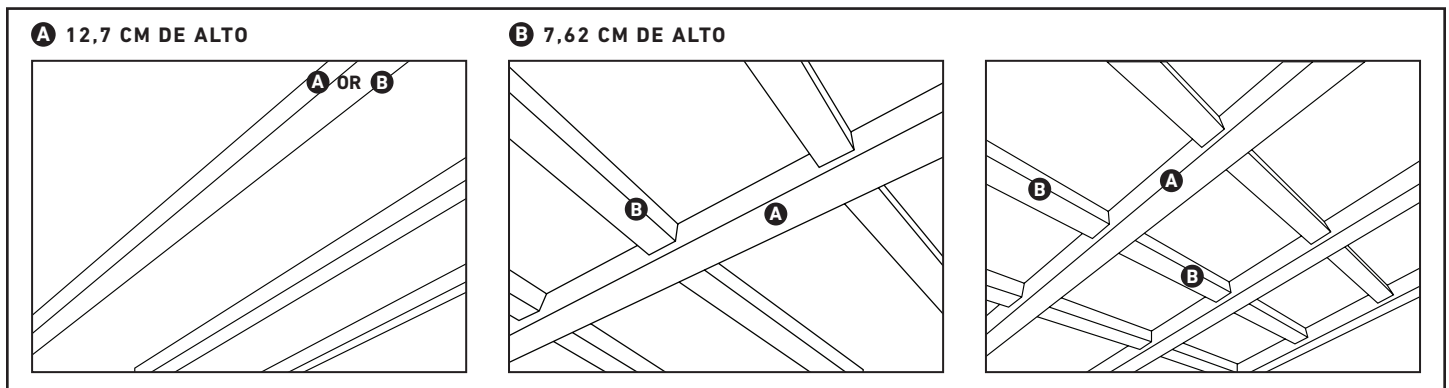
## Instrucciones para fijar la placa de montaje a las viguetas de techo

(Con las viguetas de techo perpendiculares al diseño)

- 1) Pretaladre orificios de 4,76 mm (3/16") en la placa de montaje solo donde los tornillos fijarán la placa de montaje a las viguetas de techo. Use al menos un tornillo para cada largo de 60,96 cm de placa de montaje.
- 2) Fije firmemente la placa de montaje con el lado biselado hacia abajo (el lado más ancho contra el techo) en las viguetas de techo marcadas con los tornillos para madera #8x2-1/2" que se incluyen con este kit. **(Consulte la Figura E)**

FIGURA E

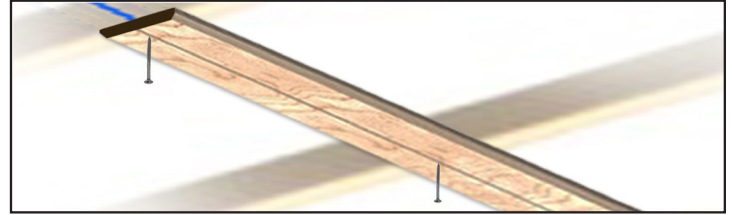

## Instrucciones para fijar la placa de montaje al panel de yeso del techo

(Con las viguetas de techo paralelas al diseño)

- 1) Pretaladre orificios de 6,35 mm (1/4") de diámetro en la placa de montaje solo donde penetrarán los tornillos de fijador hasta el panel de yeso del techo. Use al menos un tornillo de fijador para cada largo de 60,96 cm de placa de montaje.
- 2) Coloque la placa de montaje en el techo y marque los orificios en el techo. Taladre orificios de 1,27 cm (1/2") a través de la pared de yeso del techo en las marcas.
- 3) Inserte los tornillos de fijación de 3/16" x 3" incluidos en este kit a través de los orificios en el lado biselado (el lado ancho debe estar contra el techo) de la placa de montaje. Enrosque las tuercas de mariposa en los pernos que sobresalen del otro lado de la placa de montaje aproximadamente 6,35 mm (1/4").
- 4) Fije firmemente la placa de montaje con el lado biselado hacia abajo (el lado más ancho contra el techo) al panel de yeso del techo empujando las aletas de los pernos de palanca a través de los orificios en el panel de yeso del techo. Apriete los tornillos hasta que queden ajustados. **(Consulte la Figura F)**

FIGURA F

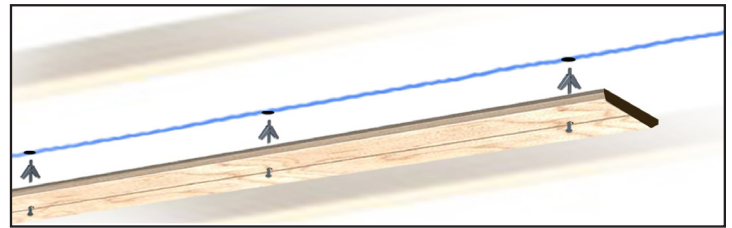

## Instrucciones para instalar la viga

- 1) Fije la viga a la placa de montaje con los tornillos para madera #6x1" incluidos en este kit en los orificios pretaladrados en ambos lados de la viga cerca al techo. **(Consulte la Figura G)**
- 2) Presione firmemente la viga contra el techo mientras fija la viga a la placa de montaje para minimizar cualquier espacio entre la viga y el techo. Una viga de 2,43 m debe tener 3 tornillos por lado.
- 3) Instale por lo menos 2 tornillos por lado si corta la viga de 2,43 m a una longitud más corta.
- 4) Rellene los orificios de los tornillos y las juntas con relleno de madera o masilla de color según lo desee.
- 5) Se pueden comprar abrazaderas decorativas opcionales para cubrir las juntas entre las vigas o entre la viga y la pared.

FIGURA G

